

SAXONETTE

Ersatzteile

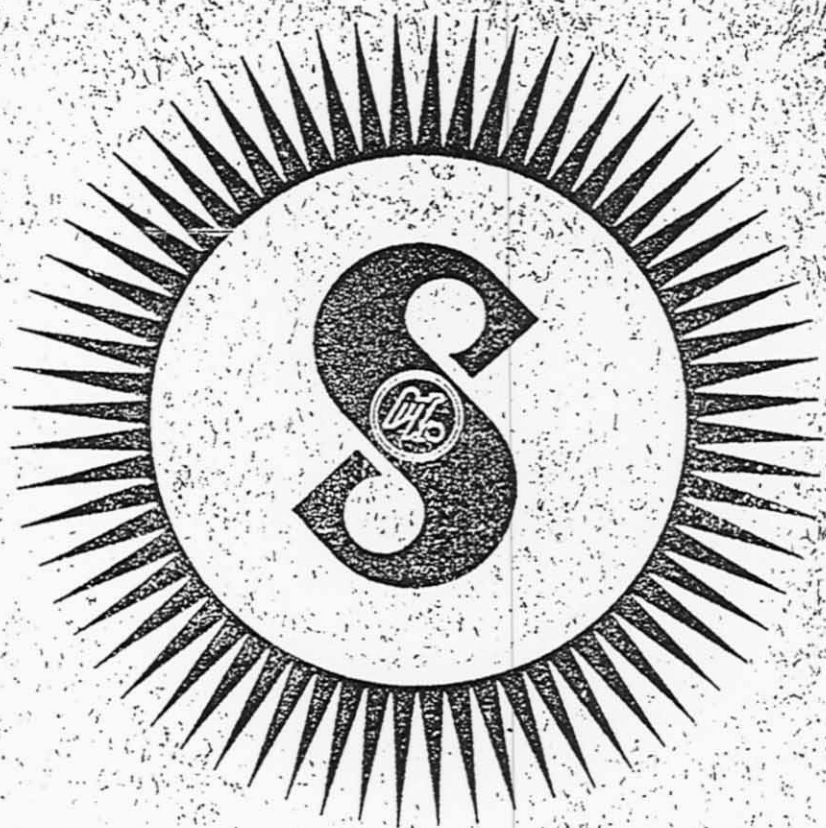

Gehäuse

Tafel 1

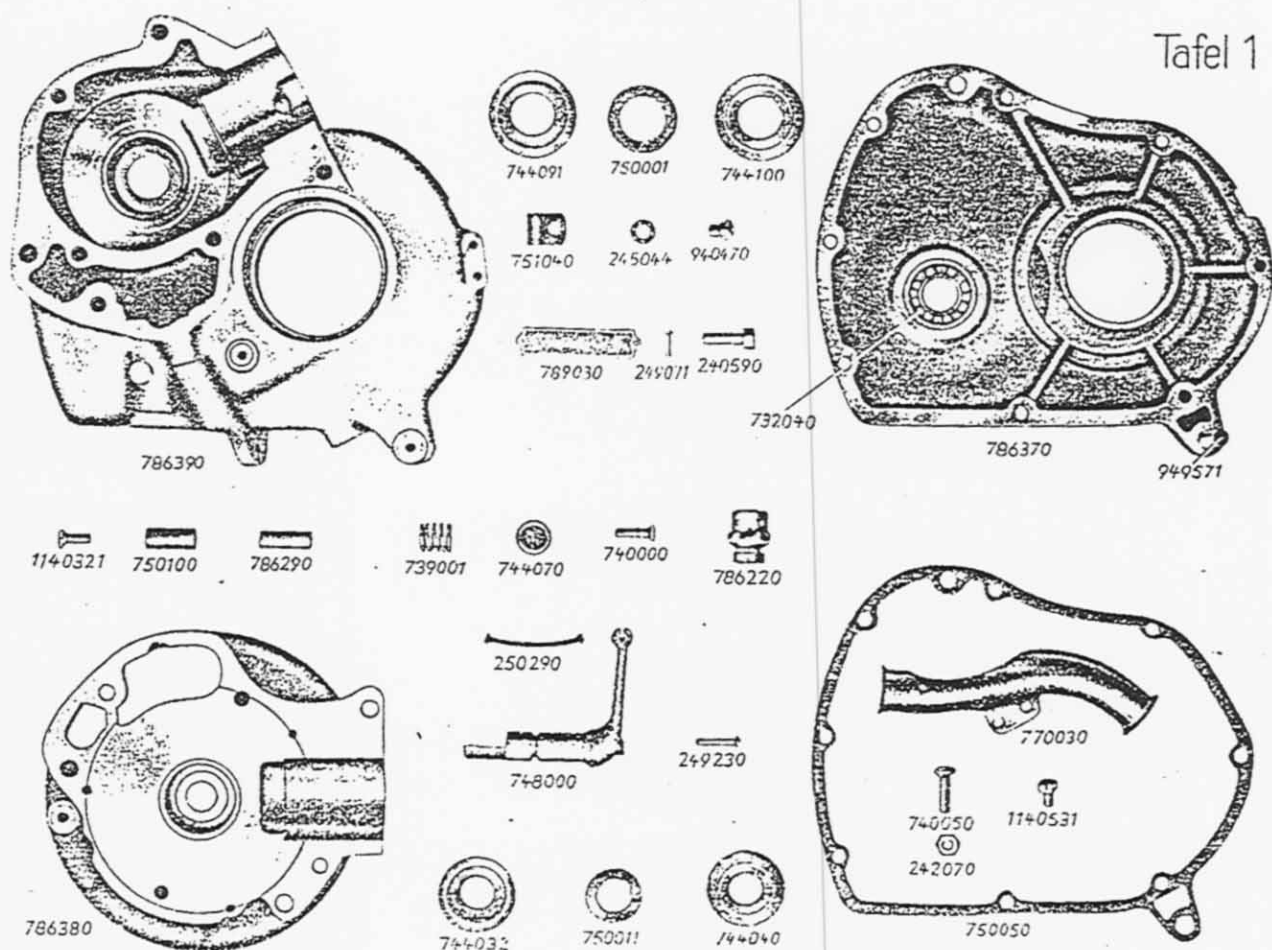

Teile-Nr.	Preis p. St. 2K	Bezeichnung	Gewicht p. 100 St. in gr	Teile-Nr.	Preis p. St. 2K	Bezeichnung	Gewicht p. 100 St. in gr
240590	0.05	Zylinderkopfschraube für Gehäuse (15 Stück)	580	770030	0.28	Kabelführungsblech	3200
242070	0.04	Mutter zu 740050 (3 Stück)	200	786220	0.75	Öleinfüllschraube komplett	2300
245044	0.03	Zahnscheibe FZJ 5	30	786290	0.20	Lichtstecker komplett	250
249071	0.02	Kerbnagel für Typenschild (2 Stück)	20	786370	12.80	Getriebedeckel komplett	50100
249230	0.01	Kerbnagel für Kupplungs-Hebel . . .	98			besteht aus:	
250290	0.03	Dichtungsschnur für Kupplungs-Hebel	24			1 x 711000 Getriebedeckel	
732040	1.80	Radiallager	2550			1 x 732040 Radiallager	
739001	0.04	Feder für Verkleidungsblech	300			1 x 733020 Lagerschale	
740000	0.04	Linsenkopfschraube für Federnapf . .	290	786380	10.35	Gehäusehälfte Magnetseite kompl. .	39400
740050	0.08	Linsensenkschraube für Verkleidungsblech und Kabelführungsblech . .	420			besteht aus:	
744032	0.30	Dichtungsgehäuse für Kurbelwelle Magnetseite	1200			1 x 232190 Außenring für Schulterlager	
744040	0.04	Zwischenscheibe für Kurbelwellendichtung	300			1 x 711010 Gehäusehälfte	
744070	0.12	Federnapf (Verkleidungsblech)	370			1 x 744032 Dichtungsgehäuse	
744091	0.30	Dichtungsgehäuse für Kurbelwelle-Antriebsseite	750			1 x 744040 Zwischenscheibe	
744100	0.04	Abdeckscheibe für Antriebsseite	350	786390	22.60	Kurbelgehäuse Mittelteil kompl. . .	117800
748000	2.10	Kupplungshebel	9220			besteht aus:	
750001	0.30	Dichtungsring für Antriebsseite	500			1 x 786170 Gehäusehälfte mit Büchse	
750011	0.30	Dichtungsring für Magnetseite	500	789030	0.10	Typenschild für Saxonette	90
750050	0.05	Gehäusedichtung	100	940470	0.05	Zylinderkopfschraube für Rohrschelle (2 Stück)	240
750100	0.04	Dichtungsschlauch für Lichtstecker . .	80	949571	0.30	Zylinderstift	1130
751040	0.04	Rohrschelle für Benzinleitung	190	1140321	0.10	Linsensenkschraube für Verkleidungsblech	240
				1140531	0.10	Linsenkopfschraube für Führungsblech	280

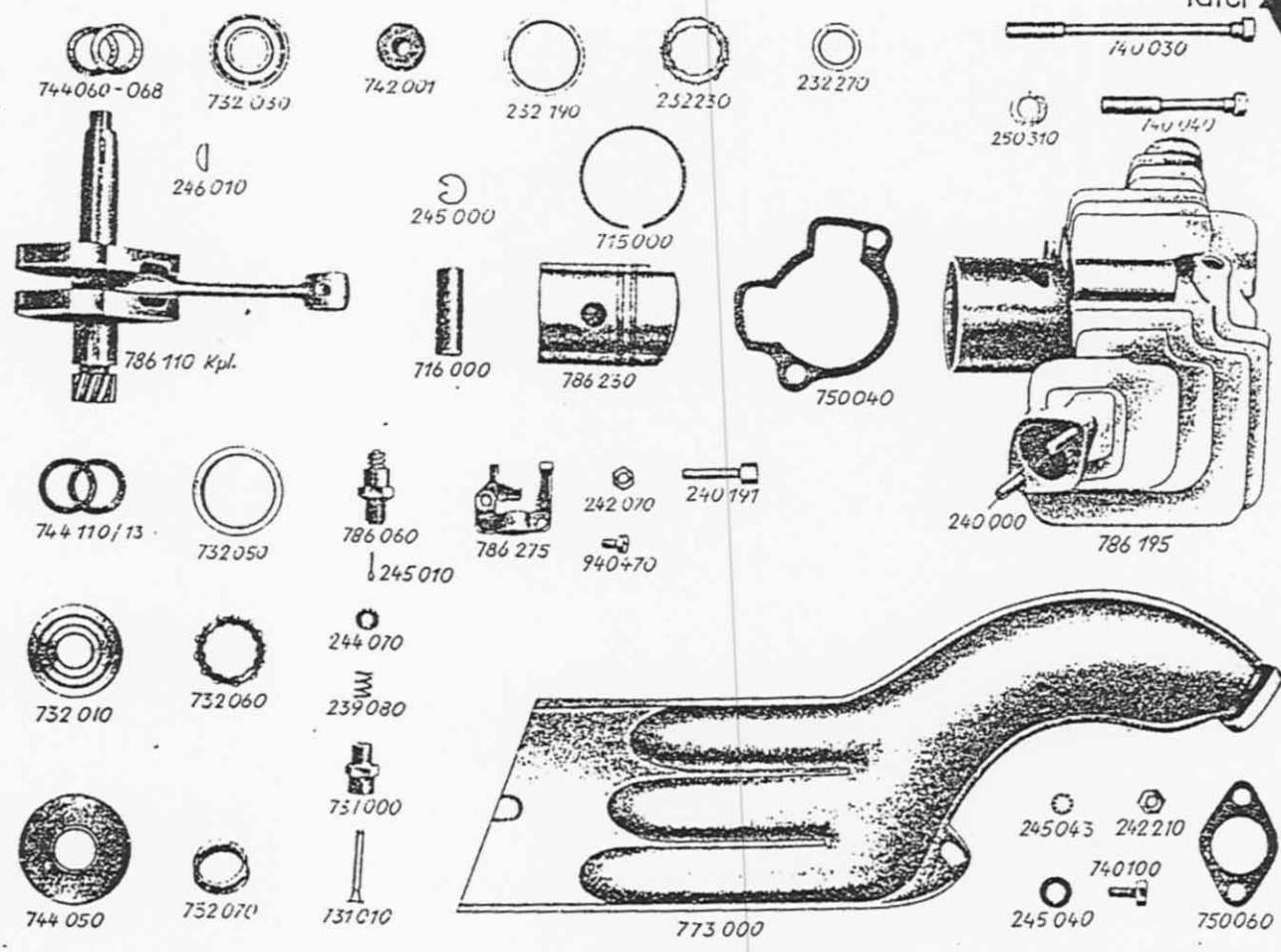

Teile-Nr.	Preis p. St. %	Bezeichnung	Gewicht p. 100 St. in gr	Teile-Nr.	Preis p. St. %	Bezeichnung	Gewicht p. 100 St. in gr
232170	1.35	Schulterlager E 15 ohne Innenring	2450	742001	0.28	Bundmutter	1300
232190	0.95	Lageraußenring zu E 15	1400	744050	0.05	Spritzscheibe	700
232230	0.40	Kugelring zu E 15	1050	744060	0.03	Zwischenscheibe 0,5 mm stark (normal)	
232270	0.55	Lagerinnenring zu E 15	1000	744061	0.03	" 0,3 " "	
239080	0.05	Druckfeder	90	744062	0.03	" 0,8 " "	
240191	0.18	Stellschraube für Bowdenzug	200	744063	0.03	" 0,4 " "	
242070	0.04	Mutter zur Stellschraube	200	744064	0.03	" 0,6 " "	
242210	0.03	Mutter zur Befestigung des Auspufftopfes (2 Stück)	370	744065	0.03	" 1,0 " "	
244070	0.02	Beilagscheibe	50	744066	0.03	" 0,1 " "	
245000	0.03	Kolbenbolzensicherungen (2 Stück)	36	744067	0.03	" 0,15 " "	
245010	0.01	Splint	14	744068	0.03	" 0,2 " "	
245040	0.03	Zahnscheibe FZJ 8	48	744110	0.04	Abst.-Scheibe f. Kugell. 0,1 mm stark	
245043	0.03	Zahnscheibe FZJ 6 (2 Stück)	20	744111	0.04	Abst.-Scheibe f. Kugell. 0,15 mm stark	
246010	0.14	Scheibenfeder	104	744112	0.04	Abst.-Scheibe f. Kugell. 0,2 mm stark	
250310	0.04	Dichtungsscheibe für Zylinder-Kopfschraube (2 Stück)	140	744113	0.04	Abst.-Scheibe f. Kugell. 0,5 mm stark	
715000	0.40	Kolbenringe (2 Stück)	500	750040	0.20	Zylindersicherung	350
716000	1.10	Kolbenbolzen	2170	750060	0.15	Auspuffdichtung	300
731000	0.60	Einschraubstutzen		773000	5.20	Auspufftopf	69400
731010	0.16	Konusstift		786060	0.80	Dekompressor komplett	1850
732010	2.10	Schulterlager komplett E 19 Antriebsseite	4950	786110	24.15	besteht aus: 1 x 239080 Druckfeder 1 x 244070 Beilagscheibe 1 x 245010 Splint 1 x 731000 Einschraubstutzen 1 x 731010 Konusstift	
732030	1.90	Schulterlager komplett E 15 Magnetseite	3450	786195	20.95	Kurbelwelle komplett (Nur komplett lieferbar, eventuell zur Reparatur einsenden)	71000
732050	1.05	Lageraußenring zu E 19	2750	786230	9.20	Zylinder komplett	123900
732060	0.45	Kugelring für Schulterlager E 19				besteht aus: 1 x 786190 Zylinder 2 x 240000 Stiftschrauben	
732070	0.60	Innenring für Schulterlager E 19		786275	0.75	Kolben komplett	11450
740030	0.30	Schraube für Zylinder, 106 mm lang	3100	786278	0.80	besteht aus: 1 x 714000 Kolben 2 x 715000 Kolbenringe	
740040	0.20	Schraube für Zylinder, 60 mm kurz	2050			Dekompressorhalter	2050
740100	0.12	Klemmschraube für Auspufftopf	1150	940470	0.05	Dekompressorhalter komplett	2300
						besteht aus: 1 x 786275 Dekompressorhalter 1 x 940470 Schraube	
						Zylinderskopfschraube	250

Kupplung und Werkzeug

Tafel 3

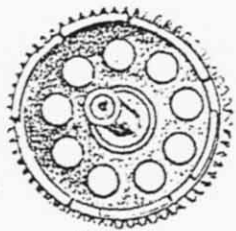

786120
(786210 kpl)

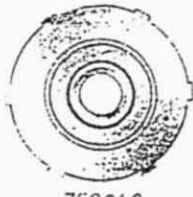

759040



759000

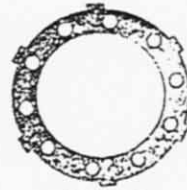

759050

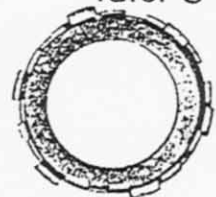

759020



744160



744010



239150



759010



733030



786140

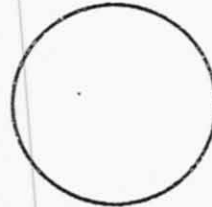

745010



759030



744060/68



287030



276521



745000

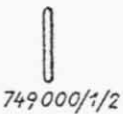

749000/1/2



746000



1187720



776060



776050



776040



776030



776020



776000



776010

Teile-Nr.	Preis p. St. %	Bezeichnung	Gewicht p. 100 St. in gr	Teile-Nr.	Preis p. St. %	Bezeichnung	Gewicht p. 100 St. in gr
239150	0.05	Feder für Kupplung (9 Stück) . . .	150	759020	1.00	Verschlussdeckel	6550
276521	0.45	Schutzkappe für Magnetabzieher . .	900	759030	0.08	Sicherungsdeckel	700
287030	0.80	Magnetabzieher	7730	759040	0.45	Drucklamelle	7450
733030	1.20	Fliegende Büchse	1100	759050	0.25	Außenlamelle (2 Stück)	1450
744010	0.03	Zentrierblech	100	776000	1.00	Zapfenschlüssel	2730
744060	0.03	Zwischenscheibe 0,5 mm stark (normal)		776010	0.95	Steckschlüssel	5100
744061	0.03	" 0,3 " "		776020	0.50	Lochschlüssel	7300
744062	0.03	" 0,8 " "		776030	0.20	Schlüssel 14/11	6250
744063	0.03	" 0,4 " "		776040	0.25	Montiereisen	5600
744064	0.03	" 0,6 " "		776050	0.35	Schraubenzieher	3000
744065	0.03	" 1,0 " "		776060	0.12	Schraubenschlüssel	2000
744066	0.03	" 0,1 " "		786120	11.85	Kupplungsrad mit Vorgelegewelle .	33000
744067	0.03	" 0,15 " "		786140	14.75	Inneres Kupplungsrad	149000
744068	0.03	" 0,2 " "		788210	19.60	Kupplungsrad komplett	65800
744160	0.04	Bordscheibe für Vorgelegewelle (2 Stück)	120			besteht aus:	
745000	0.08	Federring	110			1 x 786120 Kupplungsrad mit Vorgelege-	
745010	0.20	Federring	420			welle	
746000	0.40	Schiebekeil	400			9 x 239150 Federn	
749001	0.30	Druckstift f. Kuppl. 33,5-33,7 mm lg.				1 x 744010 Zentrierblech	
749002	0.30	" " " 33,8-34 " "				1 x 745000 Federring	
749003	0.30	" " " 34,2-34,4 " "				1 x 745010 Federring	
759000	1.40	Graugußlamelle (3 Stück)	3450			1 x 746000 Schiebekeil	
759010	0.04	Federnapf (9 Stück)	220			3 x 759000 Innenlamelle	
				1187720	0.25	9 x 759010 Federnapf	
						1 x 759020 Verschlussdeckel	
						1 x 759030 Sicherungsdeckel	
						1 x 759040 Drucklamelle	
						2 x 759050 Außenlamelle	
						1 x 759010 Magnet- und Düsenschlüssel	8000

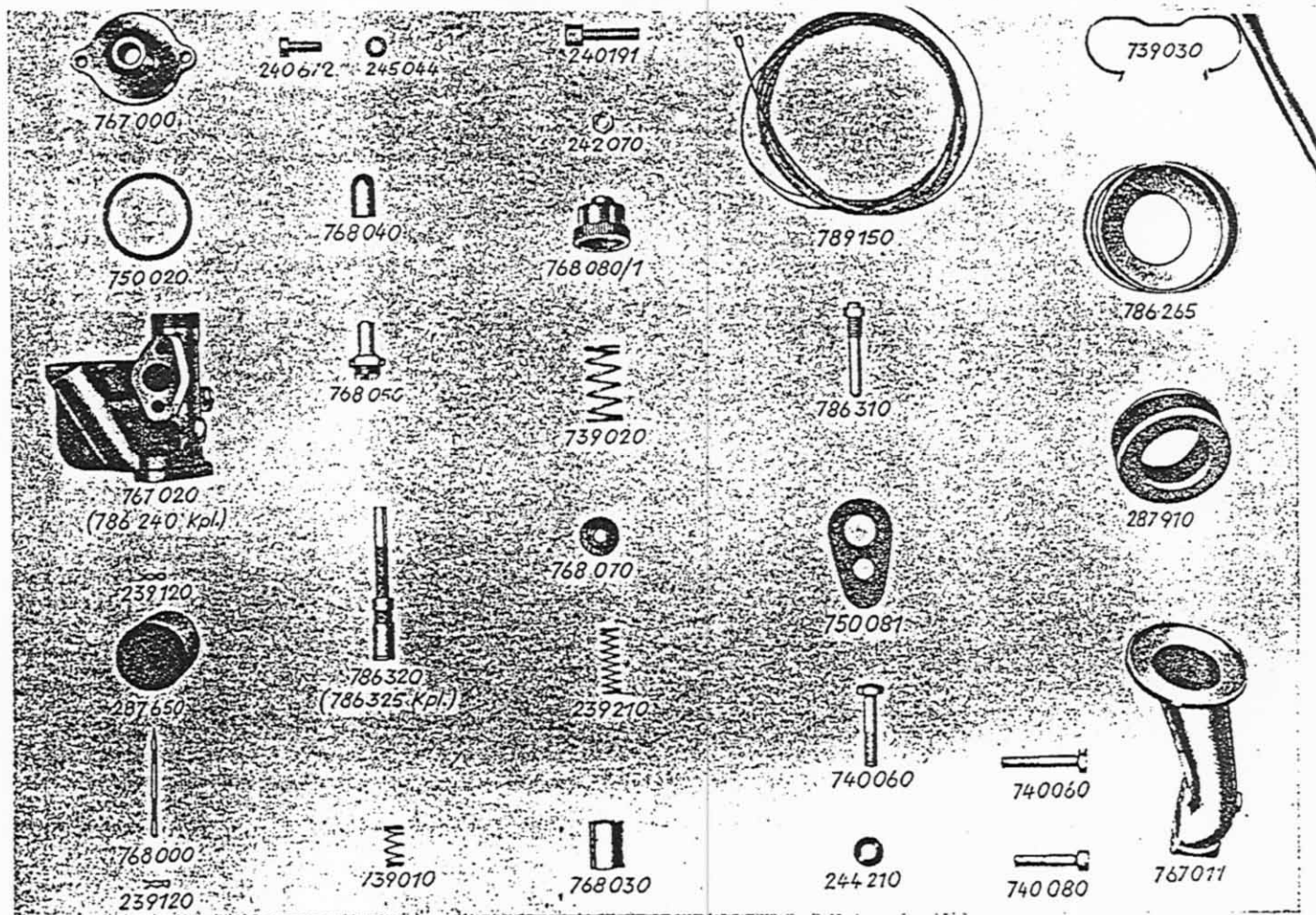

Teile-Nr.	Preis p. St. £/6	Bezeichnung	Gewicht p. 100 St. in gr	Teile-Nr.	Preis p. St. £/6	Bezeichnung	Gewicht p. 100 St. in gr
239120	0.02	Klemmfeder (2 Stück)	10	768030	0.90	Gaskolben	680
239210	0.10	Feder (1 Stück)	96	768040	0.12	Tupfer	190
240191	0.18	Bowdenzugschraube	770	768050	0.40	Führungsstopfen	910
240672	0.06	Zylinderkopfschraube für Vergaserdeckel (2 Stück)	524	768070	0.10	Federnapf	400
242070	0.04	Mutter zu 240191	200	768081	0.80	Gasschieberdeckel	1910
244210	0.02	Beilagscheibe (2 Stück)	150	786240	17.00	Vergaser komplett	45610
245044	0.03	Zahnscheibe (2 Stück)	35	786250	1.00	Schwimmer komplett besteht aus: 2 x 239120 Klemmfeder 1 x 287650 Korkschwimmer 1 x 768000 Schwimrnadel	480
287650	0.25	Korkschwimmer	250	786260	0.75	Filtermuschel mit Patrone besteht aus: 1 x 287910 Filterpatrone komplett 1 x 786265 Filtermuschel komplett	8850
287910	0.40	Filterpatrone	2550	786265	0.35	Filtermuschel	6300
239010	0.03	Spiralfeder für Pumpenkolben	50	786268	3.00	Filtermuschel komplett	16200
739020	0.05	Sperrfeder	320			besteht aus: 1 x 767012 Filtergehäuse 1 x 786260 Filtermuschel 1 x 739030 Feder	
739030	0.12	Feder für Filtermuschel	600	786310	0.80	Düse Gr. 45	830
740060	0.08	Schraube für Filtergehäuse und Vergaserbefg.	900	786320	0.90	Pumpenkolben	2190
740080	0.10	Schraube für Filtergehäuse	800	786325	1.40	Pumpenkolben komplett mit Tupfer und Führungsstopfen	3290
750020	0.04	Dichtungsring für Vergaserdeckel	150	789150	0.30	Bowdenzugdraht für Kupplung: 1985 mm lang für Vergaser: 2100 mm lang für Dekompressor: 2220 mm lang	2300 2400 2600
750081	0.60	Dichtung für Vergaser	980				
767000	1.30	Vergaserdeckel	3030				
767012	2.15	Filtergehäuse	6800				
767020	6.40	Vergasergehäuse	15200				
768000	0.70	Schwimrnadel	160				

Benzintank und Benzinleitung

Tafel 5

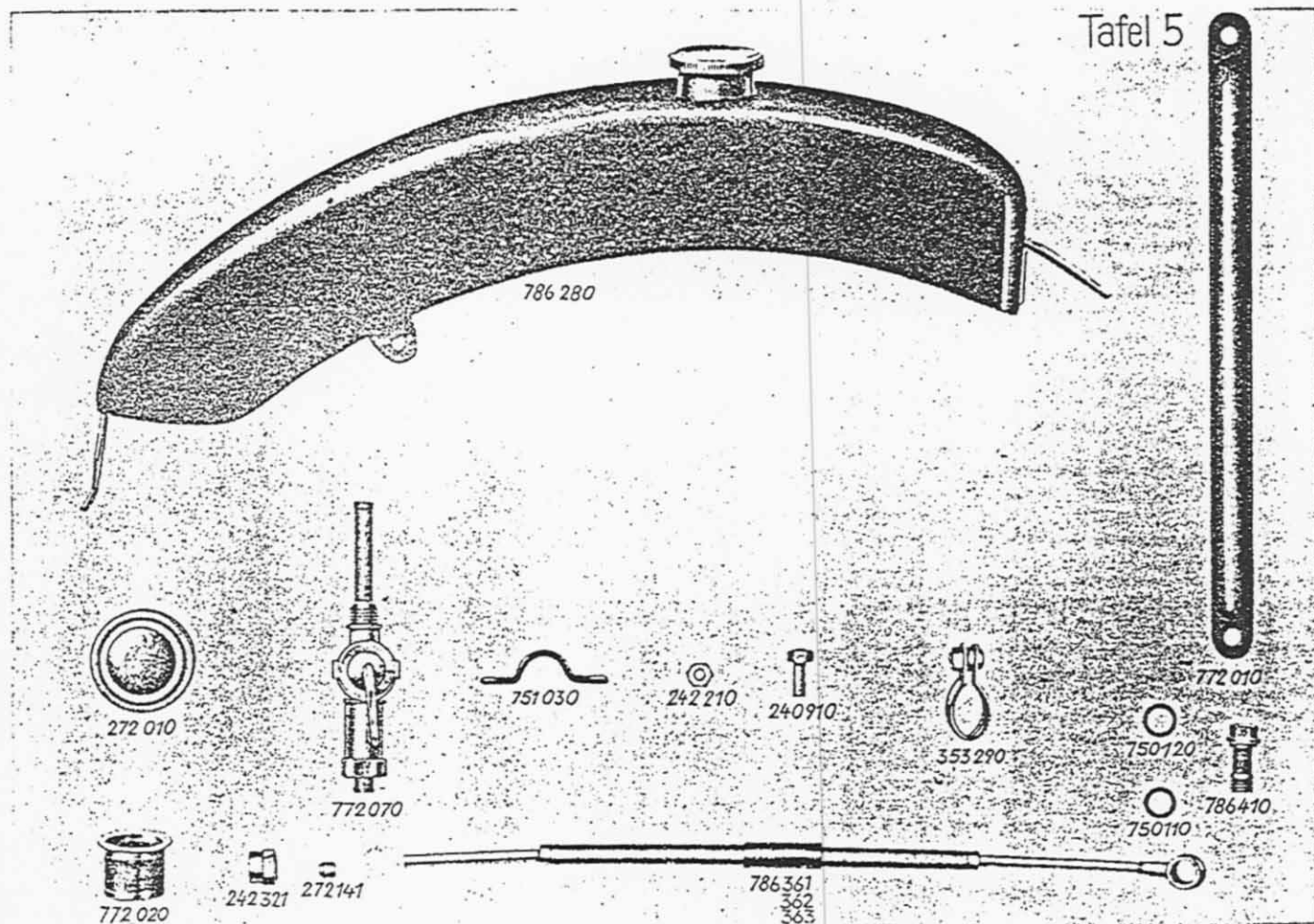

Teile-Nr.	Preis p. St. %	Bezeichnung	Gewicht p. 100 St. in gr	Teile-Nr.	Preis p. St. %	Bezeichnung	Gewicht p. 100 St. in gr
240910	0.10	Schrauben (4 Stück)	700	772043	1.70	Biigsamer Schlauch f. Benzinleitung 400 mm lang	
242210	0.03	Mutter (4 Stück)	370				
242321	0.10	Überwurfmutter	980	772070	1.80	Benzinhahn komplett für Inland . .	4700
245043	0.03	Zahnscheibe FZJ 6	20	772075	1.80	Benzinhahn komplett für Ausland .	11900
272010	0.80	Tankdeckel	3400	786280	21.00	Benzintank komplett (ohne Hahn) .	800700
272141	0.10	Dichtungskonen	70			besteht aus: 2 x 353290 Bandagen komplett 4 x 240910 Schrauben 4 x 242210 Muttern 6 x 245043 Zahnscheiben FZJ 6 1 x 751030 Schelle 1 x 772000 Benzintank 1 x 772020 Sieb 2 x 772010 Tankstützen	
353290	0.20	Bandage komplett	1550				
750110	0.01	Kleiner Dichtungsring für Filterschraube	10				
750120	0.01	Großer Dichtungsring für Filterschraube	10	786361	2.45	Benzinleitung komplett für hintenliegendem Tank, Ausführung 1 mit biigsamem Schlauch 195 mm lang	
751030	0.06	Schelle	2500				
772010	0.40	Tankstützen (2 Stück)	8900	786362	3.65	Benzinleitung kompl. für Satteltank, Ausführung 2 mit biigsamem Schlauch 500 mm lang	
772020	0.28	Sieb	900				
772041	0.90	Biigsamer Schlauch f. Benzinleitung 195 mm lang		786363	3.25	Benzinleitung komplett für Kreuzrahmen, Ausführung 3 mit biigsamem Schlauch 400 mm lang . .	
772042	2.10	Biigsamer Schlauch f. Benzinleitung 500 mm lang		786410	0.70	Filterschraube	2600

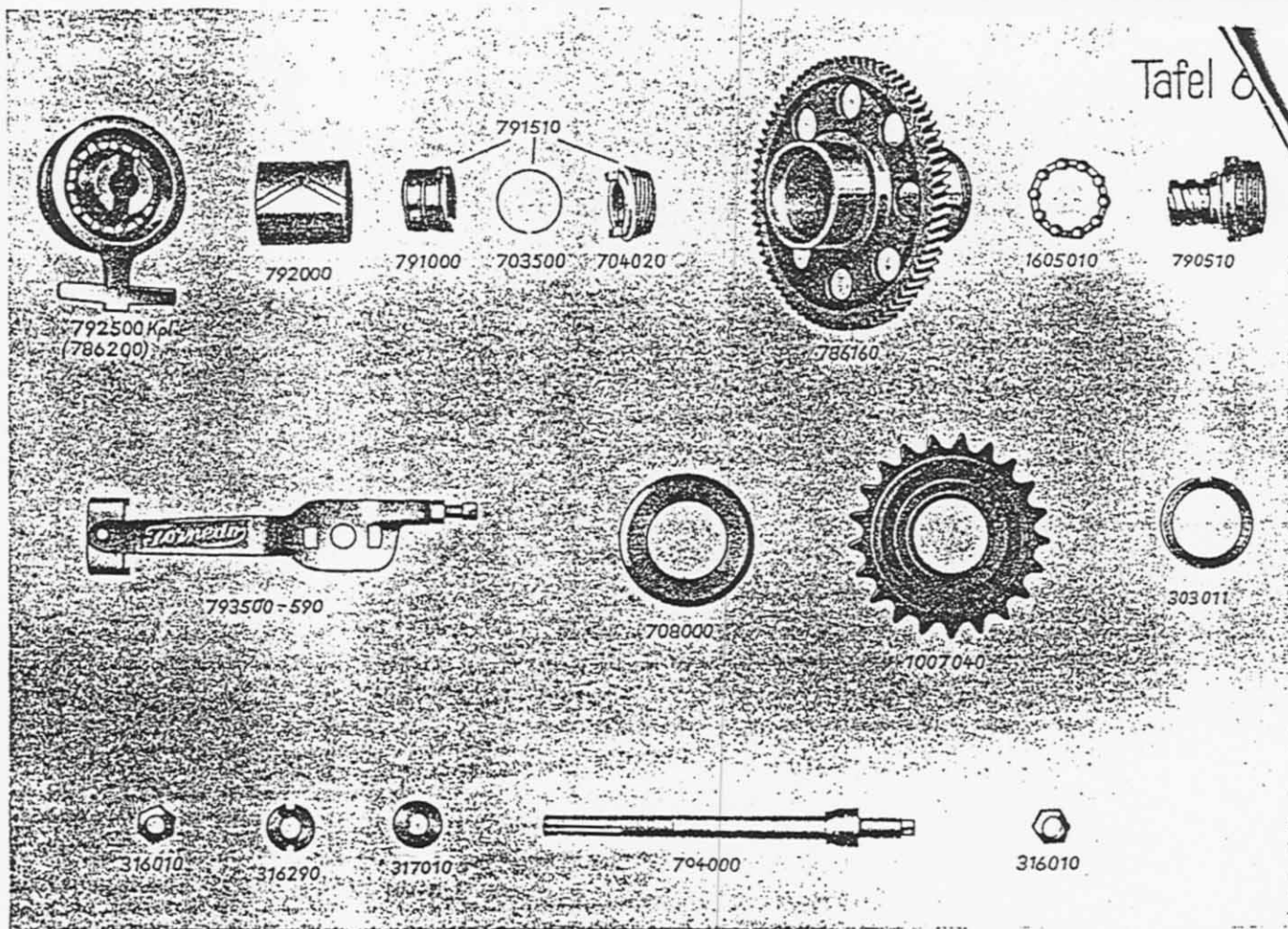

Teile-Nr.	Preis p. St.	Bezeichnung	Gewicht p. 100 St. in gr.	Teile-Nr.	Preis p. St.	Bezeichnung	Gewicht p. 100 St. in gr.
303011	0.38	Stellring	1500	791000	1.85	Bremskonus komplett	4700
316010	0.12	Achsmutter	700	791510	3.00	Antriebs- und Bremskonus komplett	8800
316290	0.08	Sicherungsmutter	500			besteht aus:	
317010	0.02	Sicherungsscheibe	350			1 x 791000 Bremskonus	
703500	0.02	Sprengring	100			1 x 703500 Sprengring	
704020	1.10	Antriebskonus	4000	792000	2.65	1 x 704020 Antriebskonus	
708000	0.20	Staubdeckel	1600	792500	10.05	Bremsmantel komplett	13500
786160	13.60	Nabenhülse mit Zahnrad komplett .	82400	793500	2.65	Hebelkonus mit Pufferhebel und Kugelhalter komplett	49800
		besteht aus:		794000	1.85	Klauenhebel (Bestellung nach Klauenhebel-Tabelle)	10600
		1 x 701000 Nabenhülse		794000	1.85	Achse komplett	11100
		1 x 734000 Zahnrad		1007040	12,95	Zahnkranz 1/2 x 1/4" 21 zählig . . .	11020
786200	9.75	Hebelkonus mit Pufferhebel	48200	1605010	0.36	Kugelhalter komplett (10 Kugeln) .	1900
		besteht aus:					
		1 x 704501 Hebelkonus					
		1 x 751001 Pufferhebel					
790510	2.80	Antreiber komplett	11100				
		besteht aus:					
		1 x 453803 Kugelring					
		1 x 795500 Buna-Dichtung					
		1 x 702010 Antreiber					
		1 x 708010 Staubdeckel					
		1 x 708510 Filzring					

Klauenhebel-Tabelle

Klauenhebel ohne Stellschraube und Sechskant-Mutter	Klauenhebel mit Stellschraube und Sechskant-Mutter	Klauenweite mm	Bemerkungen	Klauenhebel ohne Stellschraube und Sechskant-Mutter	Klauenhebel mit Stellschraube und Sechskant-Mutter	Klauenweite mm	Bemerkungen
793000	793500	20		793060	793560	26	
793010	793510	21		793070	793570	27	
793020	793520	22		793080	793580	28	
793030	793530	23		793090	793590	29	
793040	793540	24		793100	793600	37,5	Ausführg. f. Brennabor
793050	793550	25		793110	793610	48	Ausführg. für Excelsior

Naben-Unterteile

Tafel 7

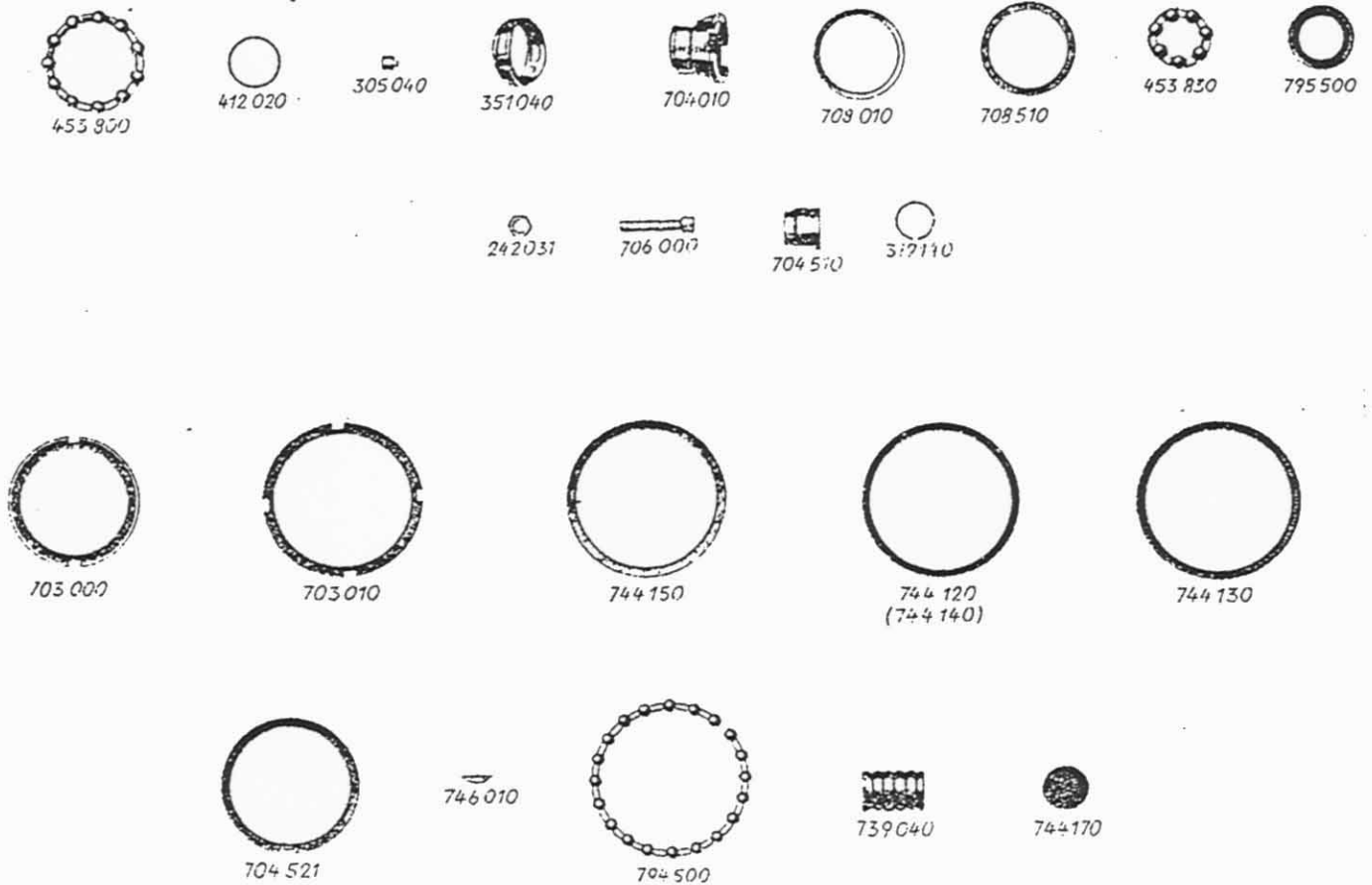

Teile-Nr.	Preis p. St. S/M	Bezeichnung	Gewicht p. 100 St. in gr	Teile-Nr.	Preis p. St. S/M	Bezeichnung	Gewicht p. 100 St. in gr
242031	0.03	Stellmutter	180	708510	0.08	Filzring	80
305040	0.13	Exzenterwalzen (2 Stück)	85	739040	0.28	Pufferfeder (2 Stück)	1900
312140	0.02	Federring	100	744120	0.20	Ausgleichscheibe (gewellte Scheibe)	300
351040	0.37	Rollenhalter komplett	600	744130	0.06	Dichtungsdeckel	500
412020	0.02	Sprengring	150	744140	0.08	Ausgleichscheibe	200
453800	0.30	Kugelhalter komplett (11 Kugeln)	1600	744150	0.08	Sicherungsscheibe	700
453830	0.20	Kugelhalter komplett (7 Kugeln)	900	744170	0.03	Pufferteller (2 Stück)	225
703000	0.50	Stellring	2400	746010	0.08	Scheibenfeder für Trommelflansch	82
703010	0.55	Stellring	2250	794500	0.25	Kugelhalter komplett (20 Kugeln)	2050
704010	1.20	Bremskonus	3850	795500	0.40	Bunddichtung	550
704510	0.35	Festkonus	1450				
704521	2.65	Großer Konus	5100				
706000	0.08	Stellschraube	550				

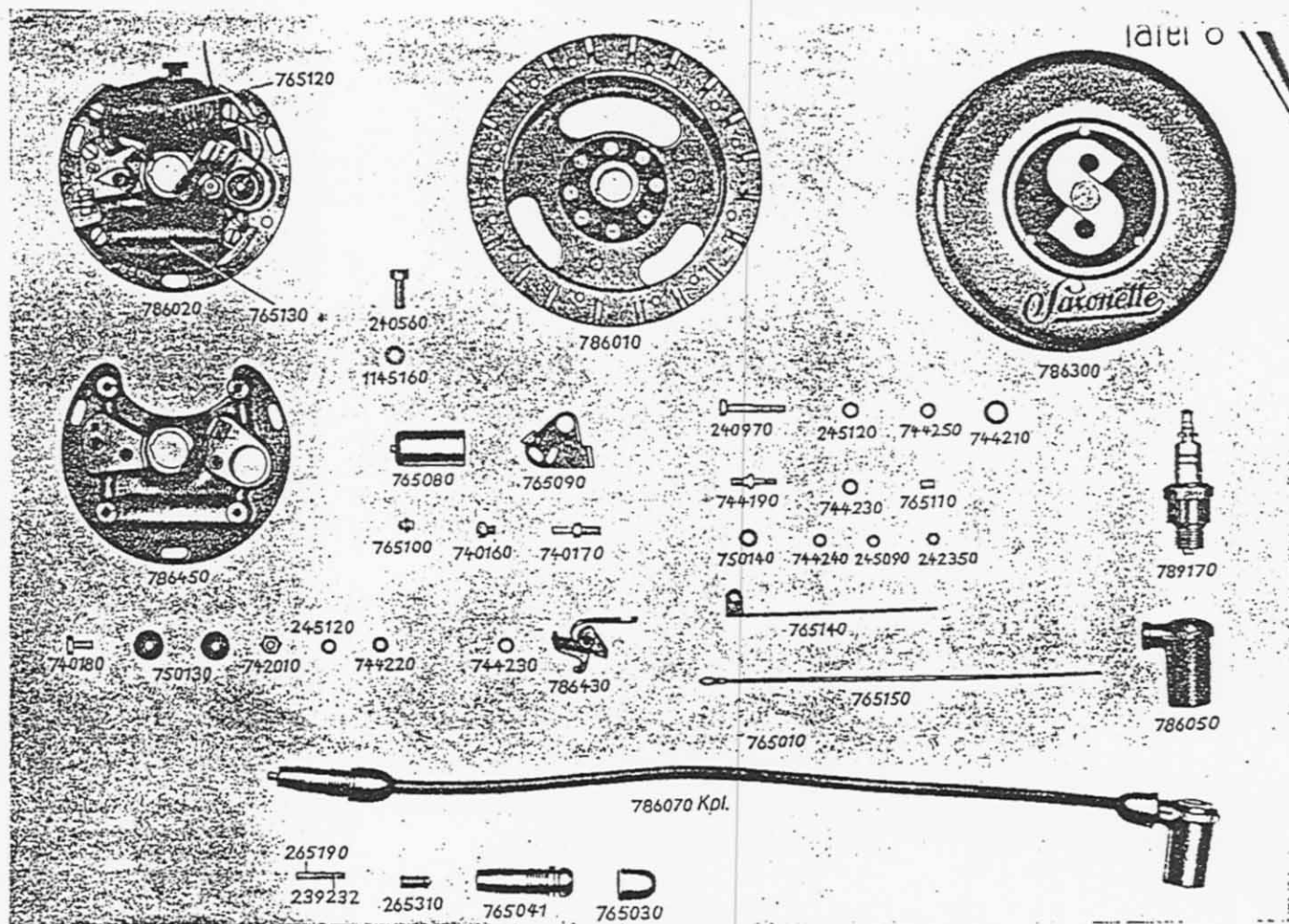

Teile-Nr.	Preis p. St. 2/26	Bezeichnung	Gewicht p. 100 St. in gr	Teile-Nr.	Preis p. St. 2/26	Bezeichnung	Gewicht p. 100 St. in gr
239232	0.02	Kontaktfeder für Kabelstecker . . .	20	765080*	1.10	Kondensator mit Anschlußkabel . .	
240560	0.03	Schrauben für Ankerplatte (3 Stück)		765090*	0.45	Kontaktträger mit Kontakt	
240970*	0.04	Schrauben zur Befestigung des Zünd- und Lichtankers		765100*	0.10	Exzenterbolzen	
242350*	0.03	Mutter zur Gewindebolzen		765110*	0.02	Isolierbüchse	
245090*	0.02	Sicherungsscheibe f. Gewindebolzen		765120*	6.50	Zündanker	
245120*	0.01	Sicherungsscheibe zur Befestigung des Zündankers		765130*	2.70	Lichtanker	
265070	0.03	Kontakteinsatzstück		765140*	0.10	Anschlußteil (Kabel mit Kabelschuh)	
265190*	0.02	Kontaktbüchse		765150*	0.18	Anschlußteil (Lichtkabel mit Kabelschuh)	
265310	0.04	Kontaktschraube		786010*	20.00	Schwungrad	
740160*	0.05	Schraube f. Kontaktträger mit Kontakt		786020*	17.82	Ankerplatte mit Unterbrecher, Kondensator, Zünd- und Lichtanker	
740170*	0.20	Lagerbolzen für Unterbrecherhebel .		786050	0.40	Zündkerzenschützer	
740180	0.03	Schraube zur Befestigung des Zündkabels		786070	1.80	Zündkabel komplett	
740190*	0.06	Gewindebolzen f. Lichtkabelanschluß				besteht aus: 1 x 786050 Zündkerzenschützer 1 x 786080 Stromabnehmer komplett 1 x 765010 Zündkabel 2 x 765030 Gummikappen	
742010*	0.05	Mutter		786300	2.35	Magnetschutzkappe komplett	7350
744210*	0.01	Unterlegscheibe für Licht- und Zündanker		786430*	1.04	Unterbrecherhebel mit Kontakt	
744220*	0.02	Unterlegscheibe für Schrauben zur Zündkabelbefestigung		786450*	2.80	Ankerplatte allein mit Schmierfilz	
744230*	0.01	Ausgleichscheibe für Unterbrecherhebel		789170*	1.55	Zündkerze W 95 T 1	
744240*	0.01	Unterlegscheibe für Gewindebolzen zum Lichtanschluß		1145160	0.03	Zahnscheibe für 240560 (3 Stück)	
744250*	0.02	Unterlegscheibe zu 240970				NB. Die mit * bezeichneten Teile sind Bosch-Fabrikate und werden mit Sonder-Rabatt geliefert. Größere Mengen sind direkt bei der Firma Robert Bosch, deren Niederlassungen oder Vertretungen zu bestellen.	
750130*	0.01	Isolierscheibe zu 740180 (2 Stück)					
750140*	0.01	Isolierscheibe zu 740190					
765010	0.35	Zündkabel	3000				
765030	0.15	Gummikappen f. Zündkabel (2 Stück)	220				
765041	0.60	Stromabnehmer	500				

Scheinwerfer, Kabel und Zubehörteile

Tafel 9

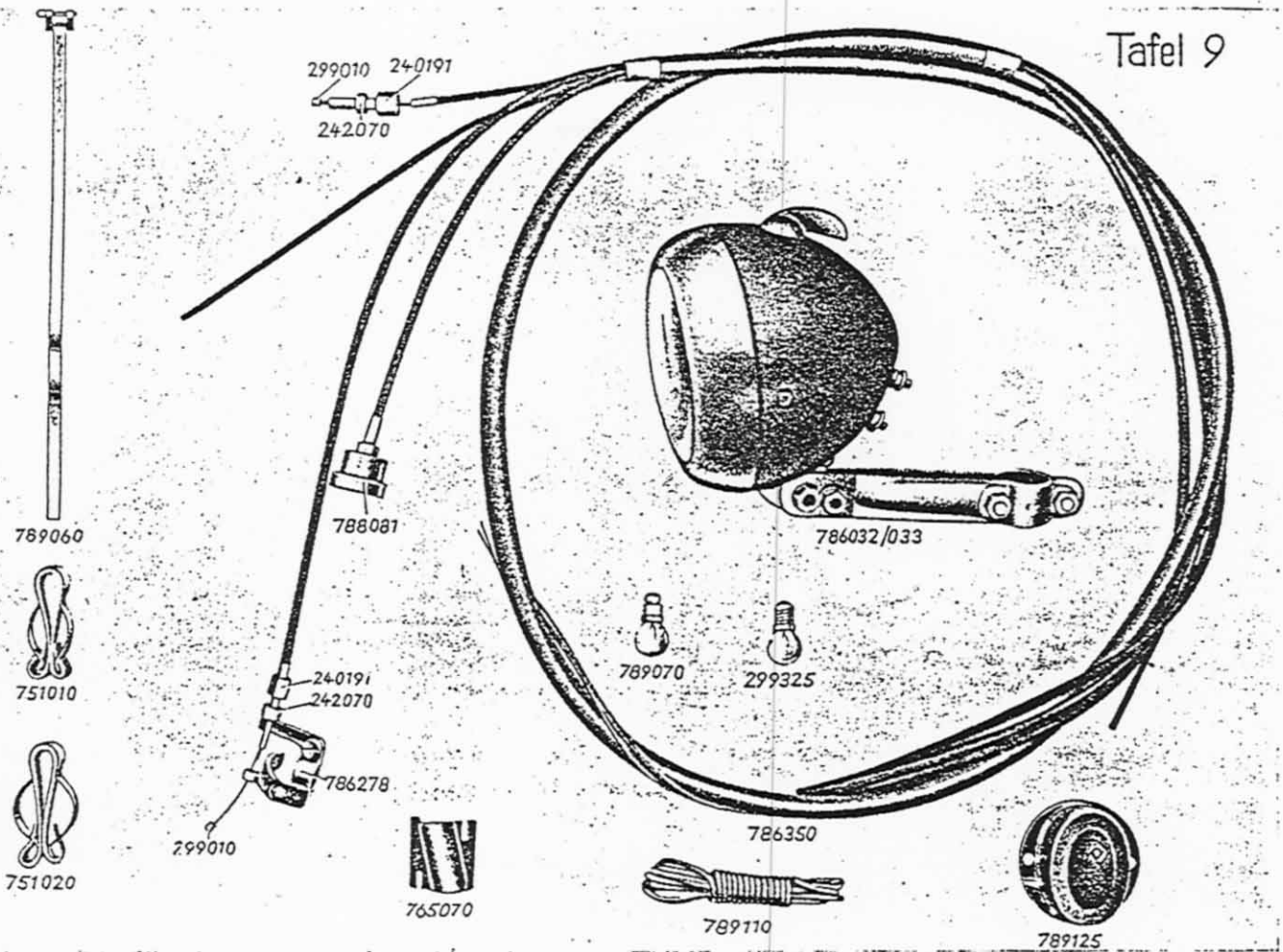

Teile-Nr.	Preis p. St. 24	Bezeichnung	Gewicht p. 100 St. in gr	Teile-Nr.	Preis p. St. 24	Bezeichnung	Gewicht p. 100 St. in gr
113092	0.03	Löt-nippel für Vergaser	50			1 x 768081 Gasschieberdeckel	
240191	0.18	Stellschraube	200			1 x 786278 Dekompressionshebel	
242070	0.04	Stellmutter	200			1 x 789090 Vierfachkabel 1205 mm lang	
299010	0.02	Löt-nippel für Kupplung und Dekom- pressor	250	789060	0.12	Schlauchbinder (2 Stück)	450
299325	0.25	Rücklichtbirne (6 Volt 0,1 Amp.) . .	400	789070*	0.65	Lampe f. Scheinwerfer (6 Volt 5 Watt) (Fabrikat Osram Best.-Nr. 5134)	220
751010	0.25	Kabelklammer (2 Stück)	1300	789090	4.80	Vierfachkabel 1205 mm lang . . .	34800
751020	0.28	Kabelklammer (2 Stück)	1500	789110	0.25	Rücklichtkabel	1700
765070	0.10	Kabelhalter	1400	789125*	1.00	Rücklicht mit Zylinder-Kopfschrauben und 2 Sprengringe	
768081	0.80	Gasschieberdeckel	1910	789150	0.30	Bowdenzugdraht: (Länge für Kupplung 1985 mm) (Länge für Gas 2100 mm) (Länge f. Dekompressor 2220 mm)	
786032*	Tagesspreis	Scheinwerfer mit Lampe für Inland .	45000				
786278	0.80	Dekompressionshebel komplett . . .	2050				
786350	7.80	Vierfachkabel komplett besteht aus: 1 x 113092 Löt-nippel 2 x 240191 Stellschrauben 2 x 242070 Stellmutter 2 x 299010 Löt-nippel für Kupplung und Dekompressor	46400				

NB. Die mit * bezeichneten Teile sind Bosch-Fabrikate und werden mit Sonder-Rabatt geliefert. Größere Mengen sind direkt bei der Firma Robert Bosch, deren Niederlassungen oder Vertretungen zu bestellen.

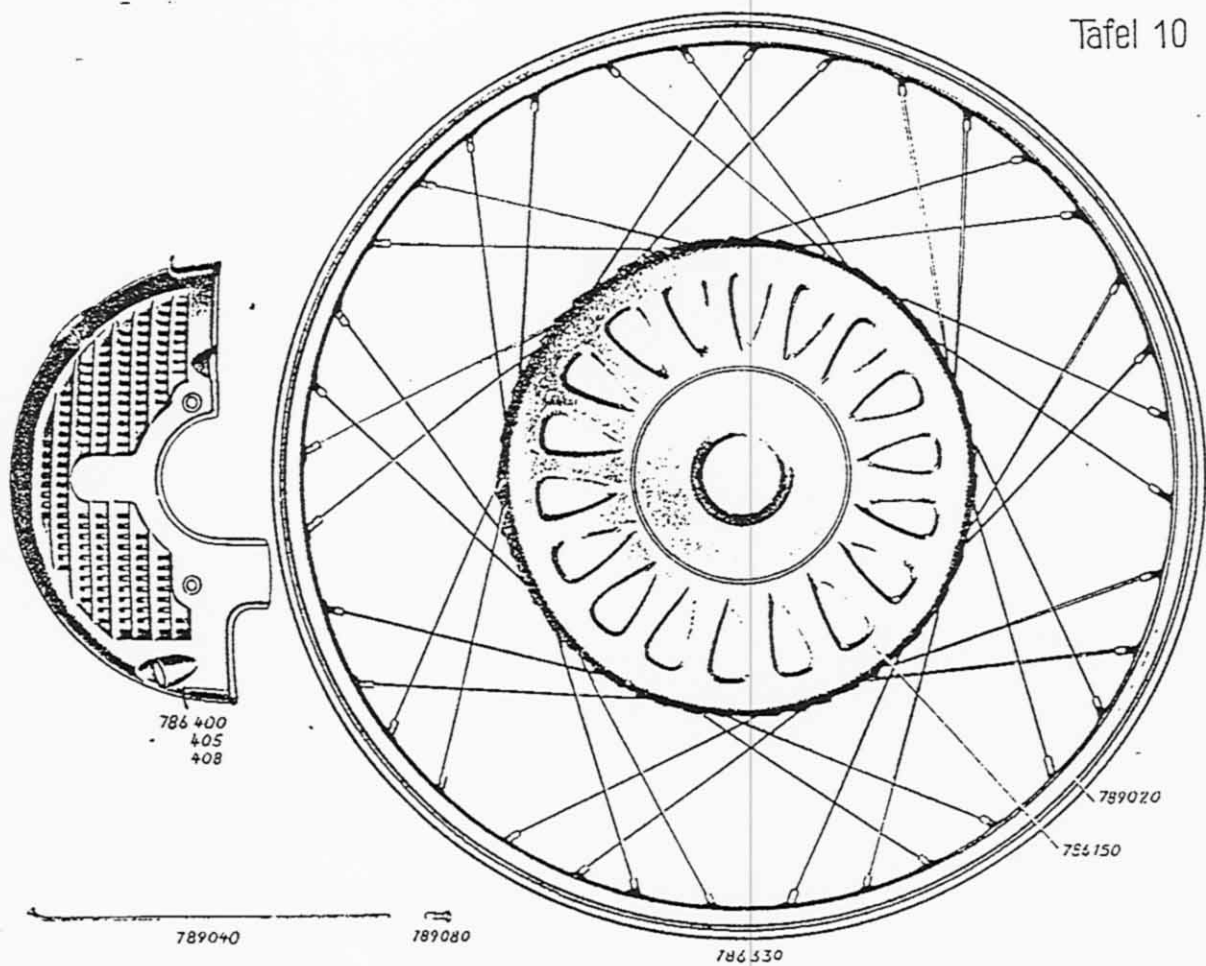

Teile-Nr.	Preis p. St. %K	Bezeichnung	Gewicht p. 100 St. in gr
786150	20.00	Speichentrommel mit Flansch	214500
786330	27.50	Speichenformel mit Felge und Speichen komplett	373700
		besteht aus:	
		1 x 786150 Speichentrommel mit Flansch	
		1 x 789020 Felge	
		36 x 789040 Speichen	
		36 x 789080 Speichen-Nippel	
786400	1.50	Verkleidungsblech komplett (Auge für Benzinzufuhr 45° nach rechts, Ausführung I)	13500
786405	1.50	Verkleidungsblech komplett (Auge für Benzinzufuhr 20° nach links, Ausführung II)	13500
786408	1.50	Verkleidungsblech komplett (ohne Auge f. Benzinzufuhr, Ausföhr. III)	13500
789020	4.80	Felge	214500
789040	0.50 (10 Stück)	Speichen (1 Satz 36 Stück)	800
789080	0.24 (10 Stück)	Speichen-Nippel (1 Satz 36 Stück)	120

Bedienungshebel

Tafel 11

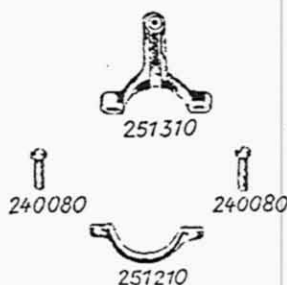
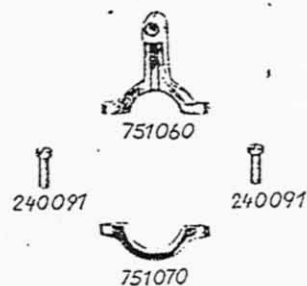
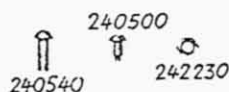
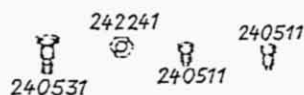
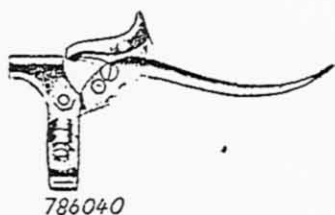

Teile Nr.	Preis p. St. %	Bezeichnung	Gewicht p. 100 St. in gr	Teile-Nr.	Preis p. St. %	Bezeichnung	Gewicht p. 100 St. in gr
240080	0.10	Spannschraube	290			1 x 242230 Mutter	
240091	0.10	Deckelschraube	390			1 x 248070 Handhebel	
240500	0.10	Kabelklemmschraube	130			1 x 251210 Klemmbügel	
240511	0.10	Klemmschraube	190	739060	0.03	Feder für Sperrklinke	
240531	0.14	Führungsschraube	430	740150	0.15	Stellschraube	290
240540	0.10	Führungsschraube	410	751060	0.90	Scharnier	3050
242230	0.05	Mutter	290	751070	0.30	Deckel	1100
242241	0.05	Mutter	290	786040	2.60	Kupplungs-Hebel komplett	13700
247050	0.10	Zelluloidring	10			besteht aus:	
248070	0.40	Handhebel	2655			1 x 786420 Handhebel mit Sperrklinke	
251210	0.35	Klemmbügel	1470			1 x 751060 Scharnier	
251310	0.75	Gehäuse	3250			1 x 751070 Deckel	
286220	1.75	Dekompressionshebel komplett	8510			2 x 240091 Deckelschrauben	
		besteht aus:				2 x 240511 Klemmschrauben	
		2 x 240080 Spannschrauben				1 x 240531 Führungsschraube	
		1 x 240500 Kabelklemmschrauben				1 x 242241 Mutter	
		1 x 240540 Führungsschraube		786420	1.25	Handhebel mit Sperrklinke	820
				789131	2.40	Drehgriff komplett	1350
				789140	0.40	Blindgriff	370

IceniCAM Information Service



www.icenicam.org.uk